

CONVECTAIR

Commande Murale Apéro (CMA)

Z000 - 900 - 002



Notice d'utilisation

Installation et Bon de Garantie

(à lire et à conserver par l'utilisateur)

Avant Propos :

Cher utilisateur,

- Félicitations pour l'acquisition de votre nouvelle Commande Murale Apéro (CMA) CONVECTAIR.
- CONVECTAIR conçoit et fabrique des appareils de haute qualité dans le domaine de l'industrie électrique.
- Pour obtenir le confort et le rendement maximal de vos appareils, veuillez lire les instructions d'installation et de fonctionnement incluses dans ce manuel.

SOMMAIRE

1.	- Démarrage rapide	page 3
2.	- Description	page 6
3.	- Installation	page 7
4.	- Fonctionnement	page 10
5.	- Aide aux diagnostics	page 17
6.	- Spécifications techniques	page 19
7.	- Garantie	page 20

1

Démarrage rapide

Affichage de la température de consigne et des modes

Mode

Réglage de la température

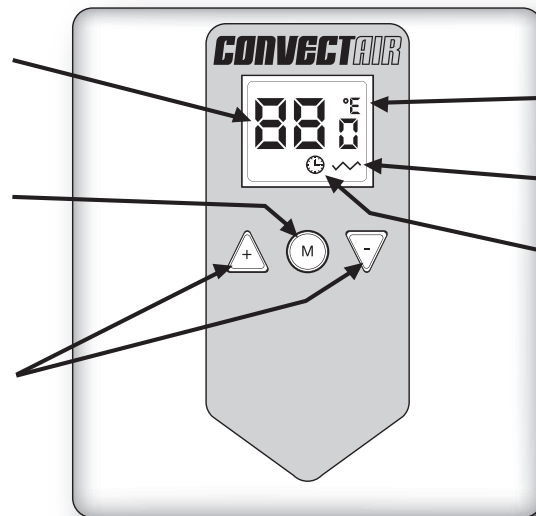

Unités de mesure Celsius/Fahrenheit

Témoin de chauffe

Indicateur de répétition quotidienne

La Commande Murale Apéro (CMA) s'installe à la place d'un thermostat mural, en utilisant les fils déjà en place. Elle permet de régler à distance la température d'un ou plusieurs appareils **CONVECTAIR** Apéro Digital (modèle 7359).

Attention



La Commande Murale Apéro fonctionne SEULEMENT avec les appareils CONVECTAIR Apéro Digital (modèle 7359). Voir les restrictions, page 6.

Alimentation électrique : 240 V

Couper l'alimentation électrique au panneau des disjoncteurs avant d'entreprendre l'installation.

Installation et raccordement

Voir diagrammes en pages 6 et 8

Mise en marche

Une fois les raccordements effectués, remettre le courant au disjoncteur. La CMA indiquera 21°C et l'installation sera fonctionnelle, en mode *Confort* (page 12).

Réglage de la température

▲ et ▼ permettent d'augmenter ou diminuer la température souhaitée (page 13).

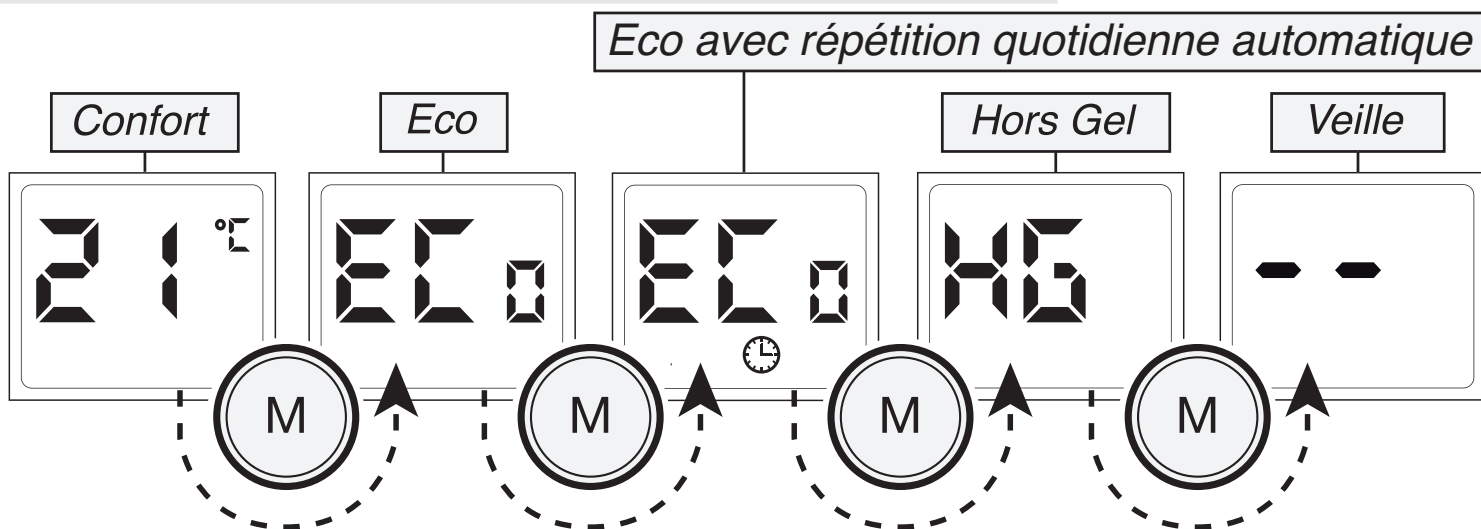

Changer de mode



Sélectionner l'unité de température °C ou °F

En mode *Veille*, appuyer simultanément  et  pendant 3 secondes (page 12).

Verrouiller ou déverrouiller les commandes

Dans le mode désiré, appuyer simultanément  et  pendant 3 secondes (page 16).

Diagnosics

(page 17).

Contacter CONVECTAIR

(page 20).

2 Description

La Commande Murale Apéro (CMA) permet de commander le thermostat d'un ou de plusieurs appareils de chauffage électrique **APERRO 7359** se trouvant dans la même pièce.

La Commande Murale Apéro (CMA) n'est en aucun cas utilisable en tant que commande centrale pour toute la maison. Elle peut commander au maximum quatre appareils et a une capacité maximum de 4000W (240V).

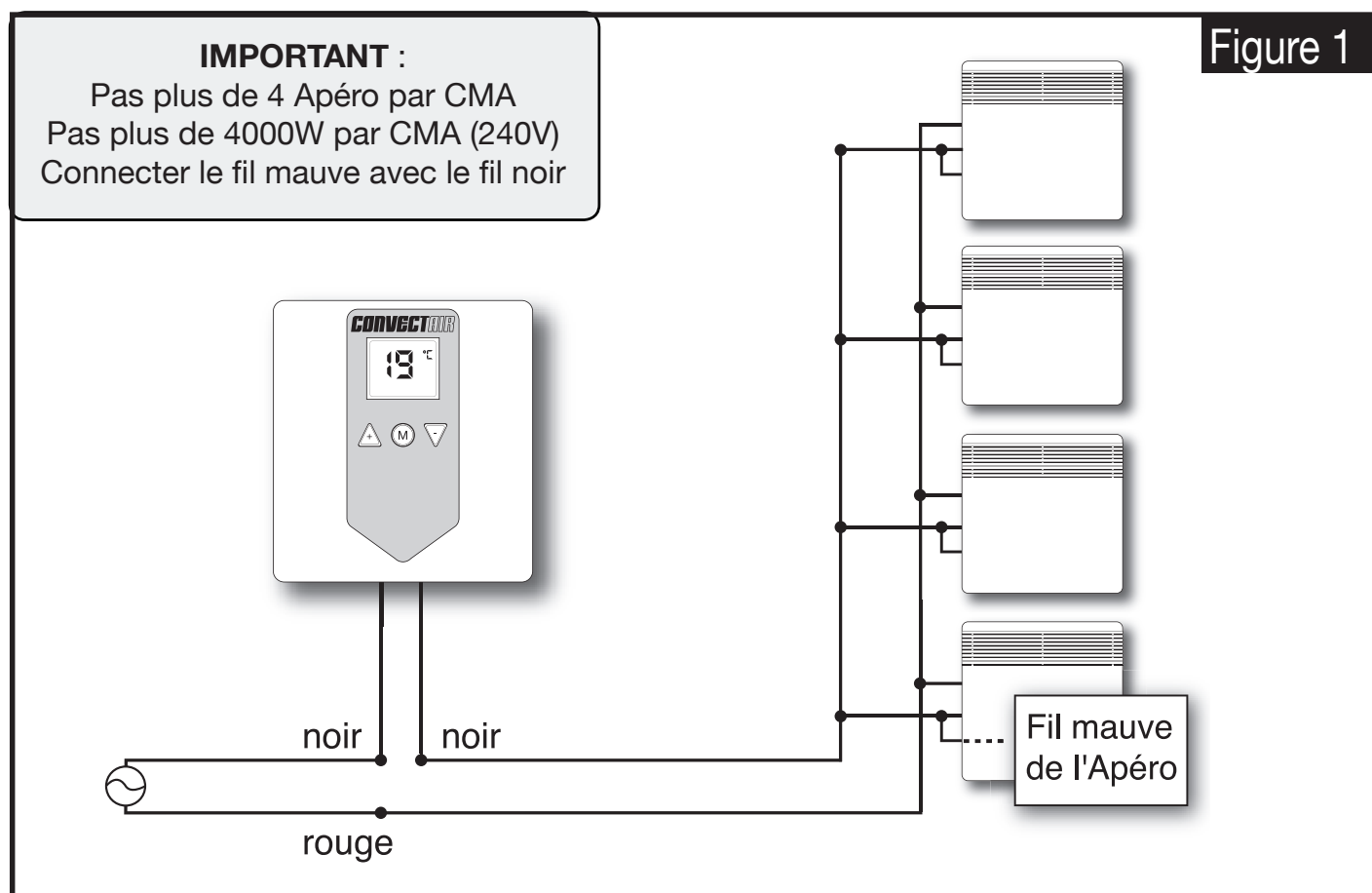

Choix de l'emplacement de la Commande Murale Apéro :

La Commande Murale Apéro doit être installée à la place d'un thermostat mural existant, dans la même pièce que les appareils de chauffage électrique **APER0 7359**, sur un mur à une hauteur approximative de 1,5 m (5 pieds) du sol.

Fixation et raccordement de la Commande Murale Apéro :

1.  Vous risquez d'endommager le produit si l'alimentation n'est pas coupée avant d'entreprendre l'installation.

2.  Coupez l'alimentation des fils conducteurs provenant du panneau électrique afin d'éviter tout risque de choc électrique. **CONVECTAIR** recommande que les appareils soient installés par un maître électricien, en conformité avec les codes nationaux et locaux en vigueur.

3. Assurez-vous que les ouvertures d'aération de la **Commande Murale Apéro** soient dégagées.

4. Effectuer les raccordements appropriés à l'aide des figures affichées ci-dessous, selon le type d'installation (à 2 fils ou à 4 fils), en utilisant les marettes sans soudure fournies. Dans le cas d'un raccordement à des fils d'aluminium, assurez-vous d'utiliser des connecteurs identifiés CO/ALR. Les fils de la Commande Murale Apéro n'ont pas de polarité et le sens du raccordement n'a aucune importance.

IMPORTANT :

Il faut impérativement relier le fil mauve et le fil noir de l'appareil Apéro ensemble, sinon l'appareil ne répondra pas à la Commande Murale Apéro

Installation à 4 fils :

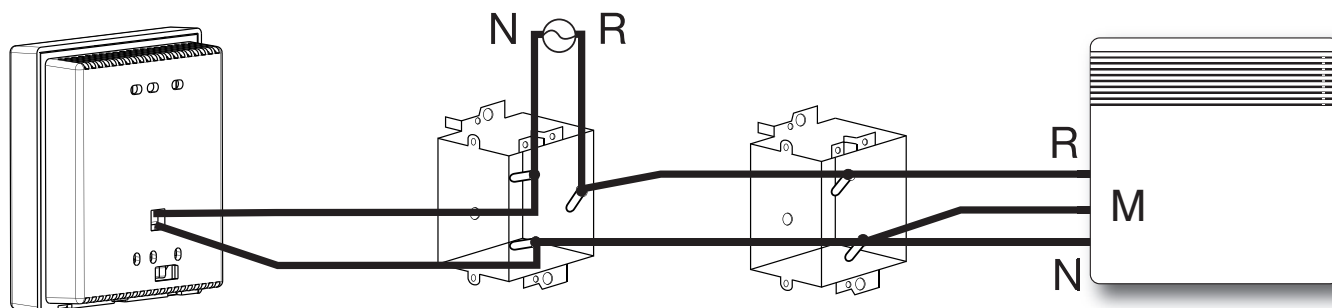

Installation à 2 fils :

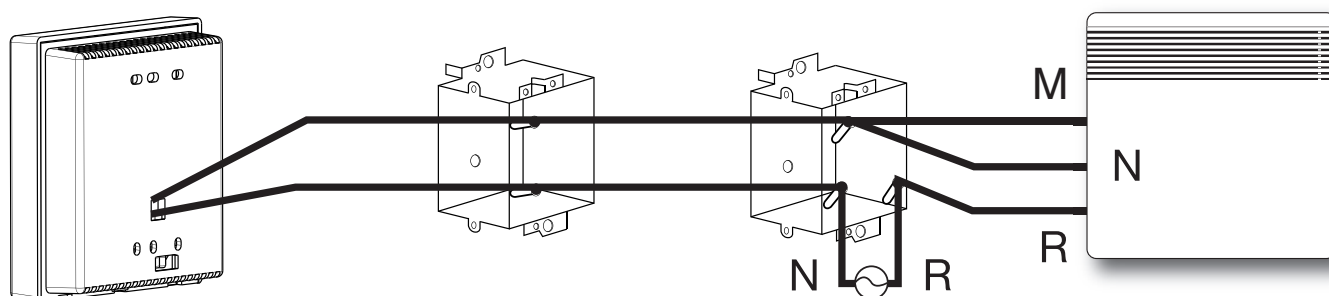

M : Mauve N : Noir R : Rouge

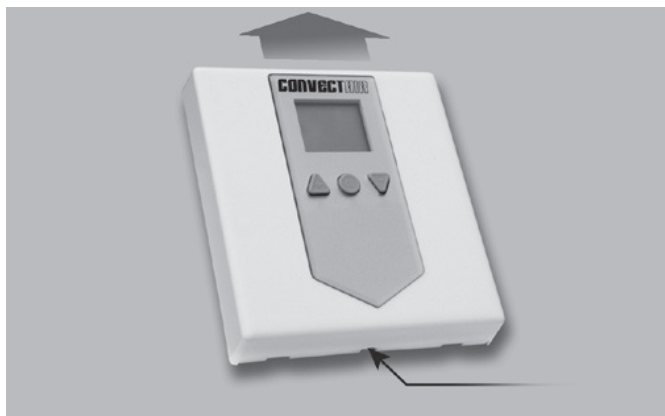

5. Dévisser légèrement la vis imperdable et faites glisser la façade vers le haut pour la retirer

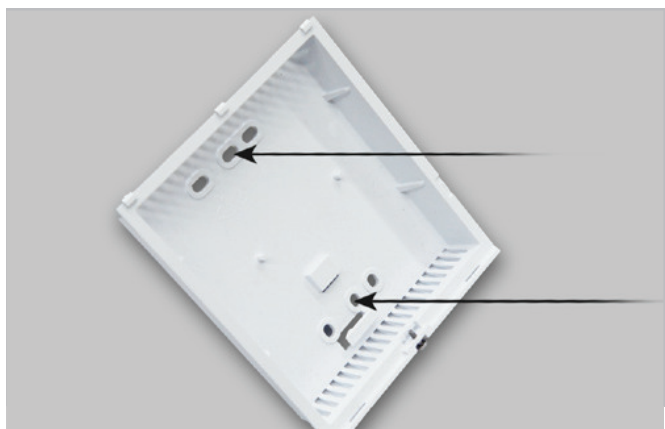

6. Fixer le fond de la Commande Murale Apéro à la boîte de raccordement à l'aide des deux vis fournies.

7. Replacer la façade et resserrer la vis.

8. Assurez-vous que le ou les Apéro sont raccordés selon les diagrammes en page 8 et mettez l'installation sous tension.

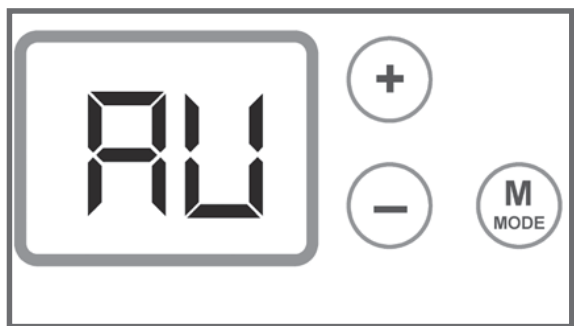

9. Lorsqu'un appareil de chauffage Apéro est raccordé à une Commande Murale Apéro, il ne peut être commandé qu'à partir de celle-ci. Pour vérifier son réglage de température, appuyer sur une touche de l'Apéro. L'écran affichera «AU» puis la température de consigne, la même que sur la Commande Murale Apéro.

10. Ajuster la Commande Murale Apéro selon vos préférences (voir la section suivante)

4

Fonctionnement

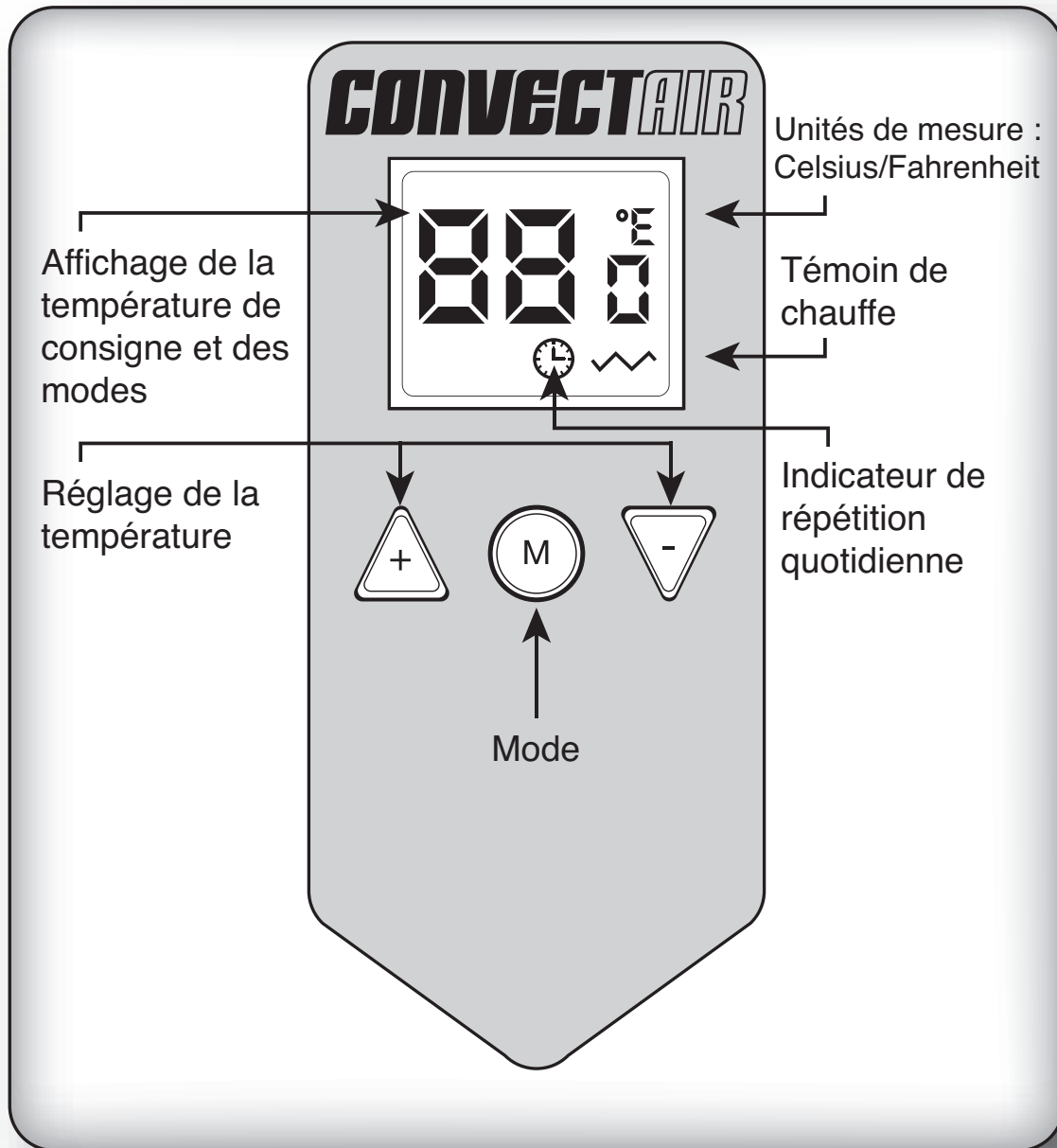

1- Mode de fonctionnement :

Les cinq modes de fonctionnement sont sélectionnables avec , et sont :

- *Confort*
- *Eco* (abaissement de température)
- *Eco avec répétition quotidienne automatique*
- *Hors Gel*
- *Veille* (Arrêt chauffage)

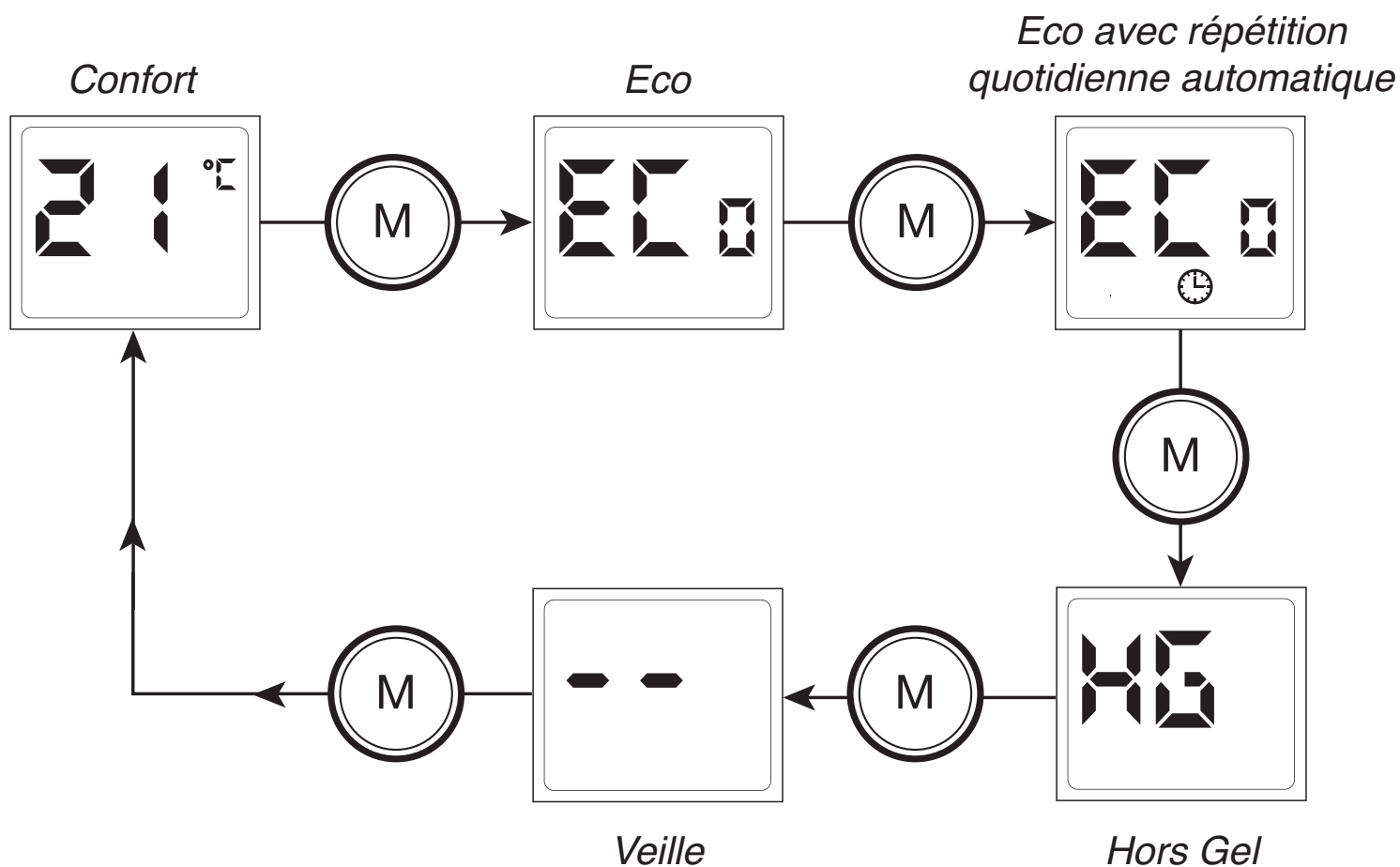

2- Mise en marche ou arrêt de la Commande Murale Apéro :

Pour la mise en marche, appuyez sur . L'écran affiche alors la température de confort souhaitée.

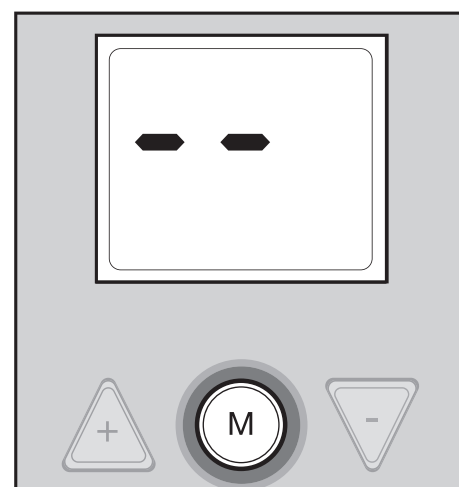
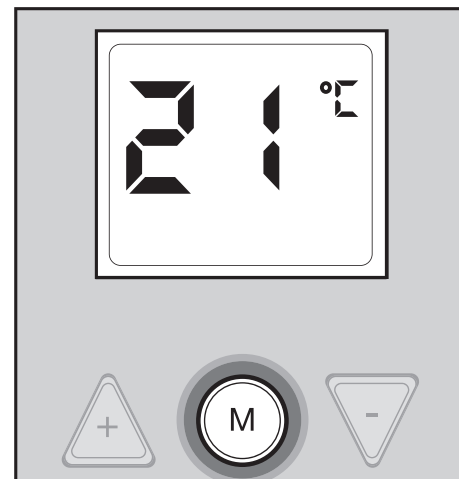

Pour l'arrêt de l'appareil, appuyez sur  jusqu'à la position *Veille*.

Nota : La Commande Murale Apéro conserve vos réglages en mémoire.



3- Sélectionner l'unité de température en °C ou °F :

En mode *Veille*



Appuyer simultanément sur  et  pendant 3 secondes.

L'affichage indique l'unité désirée pendant 3 secondes.

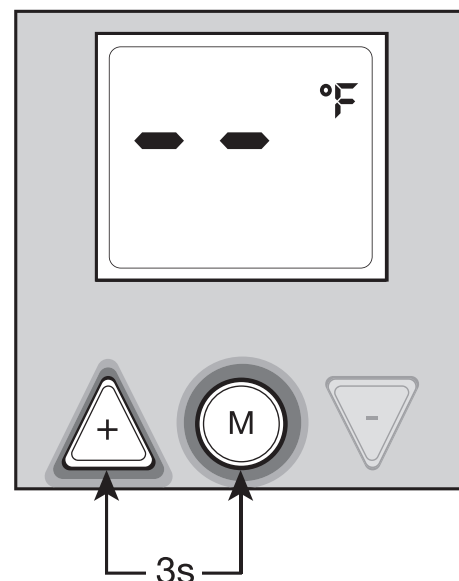
Appuyer de nouveau sur  pour afficher la température de consigne.



4- Réglage de la température de consigne / Mode confort :

Avec  et , vous pouvez augmenter ou diminuer la température de consigne par pas de 1°.

Fermer les portes et les fenêtres de la pièce et attendre quelques heures pour que la température se stabilise à la valeur souhaitée.

Si la température obtenue ne vous convient pas, augmenter ou diminuer la valeur de la consigne.

Attendre de nouveau quelques heures pour vérifier la valeur de la température de confort.

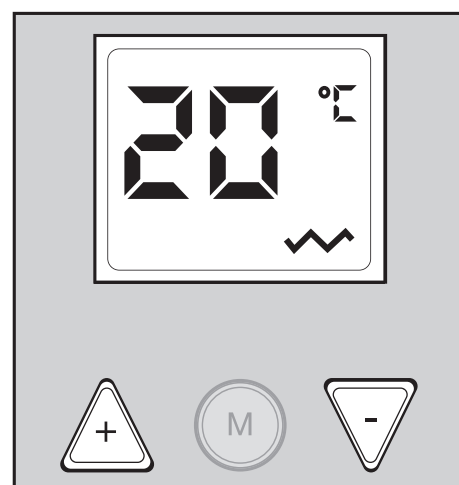
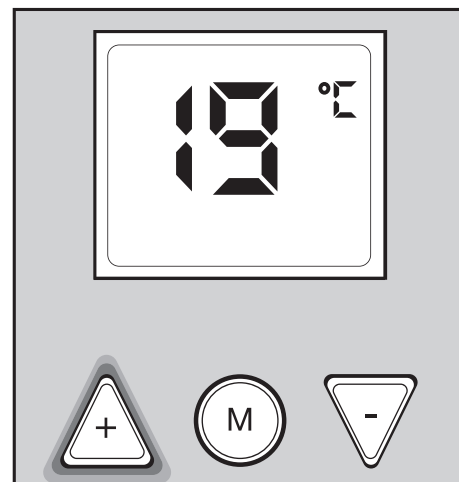

5- Mode Eco :



En cas d'absence de courte durée (+ de 2h), il est conseillé, pour un maximum d'économie, d'utiliser ce mode de fonctionnement. Cette position économique provoque un abaissement de la température de la pièce de 3,5°C (7°F) par rapport à la température de consigne. (Il est possible de modifier l'abaissement, voir section 7).

Pour cela :



Appuyer sur  jusqu'à ce que l'afficheur indique «Eco».

6- Mode *Eco* avec répétition quotidienne automatique :

La fonction de répétition quotidienne automatique permet de répéter la période d'abaissement chaque jour de façon automatique (ex : la nuit). Une fois cette période terminée la Commande Murale Apéro appliquera le mode *Confort*. Pour cela :

À l'heure où vous désirez passer en mode *Eco*, appuyer sur  jusqu'à ce que l'afficheur vous indique «Eco» avec affichage du symbole horloge, . Par défaut, la période d'abaissement est de 8h.

7- Réglage de la température en mode *Eco* et *Eco* avec répétition quotidienne automatique :

En mode *Eco* ou *Eco* , appuyer sur  ou , pour visualiser la température *Eco*.

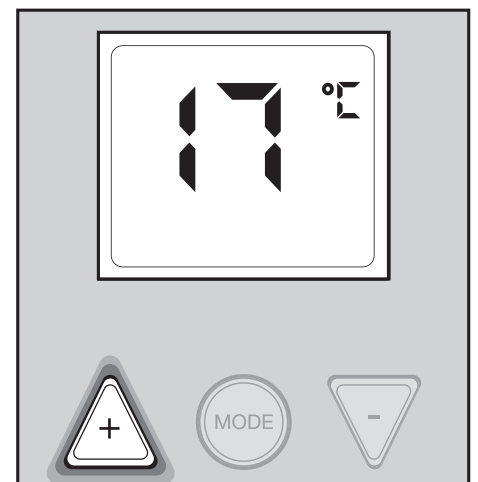
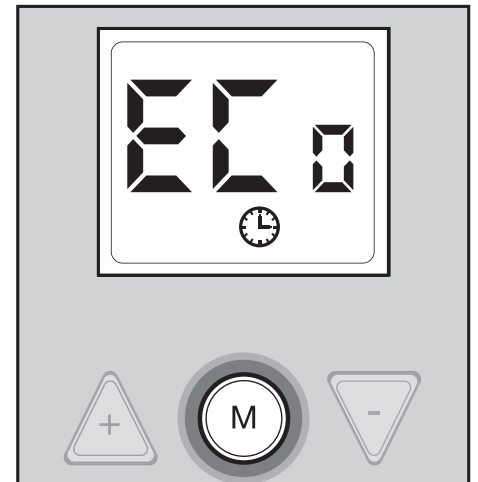
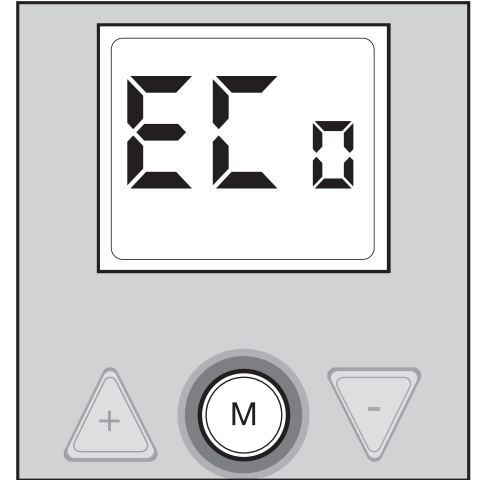

Pour régler la température *Eco* : appuyez pendant 3 secondes sur  et la température se met à clignoter.

Appuyer sur  ou  pour obtenir la température *Eco* désirée.

Appuyer sur  pour valider.

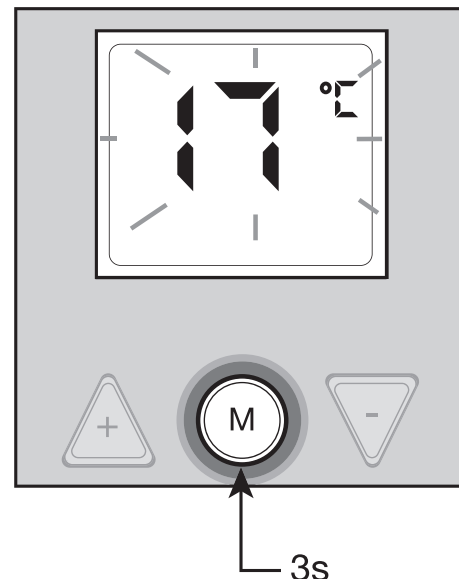

Nota : le réglage de la température *Eco* est relatif à la température Confort. Si l'on change la température Confort, la température *Eco* changera automatiquement de façon à garder un écart constant entre les deux.

8- Programmer la durée d'abaissement du mode *Eco* et *Eco* avec répétition quotidienne automatique :

Il est possible d'ajuster la durée d'abaissement de «--» à 99h pour le mode *Eco* et de 1h à 23h pour le mode *Eco* avec répétition quotidienne automatique.

Par défaut, le mode *Eco* est permanent, «--» et le mode *Eco*  est de 8h. Pour programmer une autre durée :

1. Appuyer sur  pendant 3 secondes, l'affichage clignote indiquant la durée en cours, ou de «- -» si le mode *Eco* est permanent.

2. Ajuster la durée avec  et .

3. Appuyer sur  pour valider.



9- Mode Hors-Gel :



En cas d'absence de longue durée (+ de 24h), ce mode de fonctionnement permet de maintenir la température de la pièce à environ 7°C (45°F). Vous avez alors un maximum d'économie.

Pour cela :

Appuyer sur  jusqu'à ce que l'afficheur vous indique la position Hors-Gel «HG».

10- Verrouillage/Déverrouillage des commandes :

Quelque soit le mode sélectionné, appuyez simultanément pendant 3 secondes sur  et .

Tout appui sur les boutons fera afficher «FF» Pour déverrouiller il suffit d'appuyer de nouveau simultanément sur  et  pendant 3 secondes.

16.

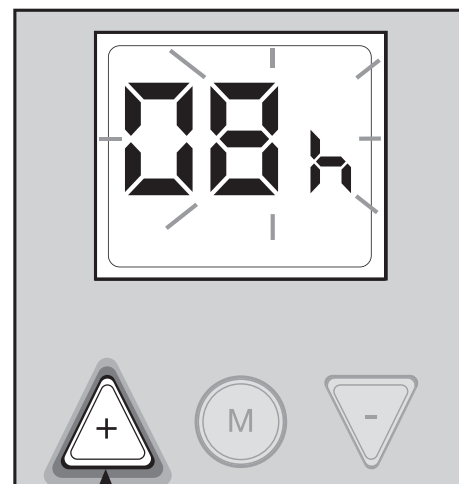

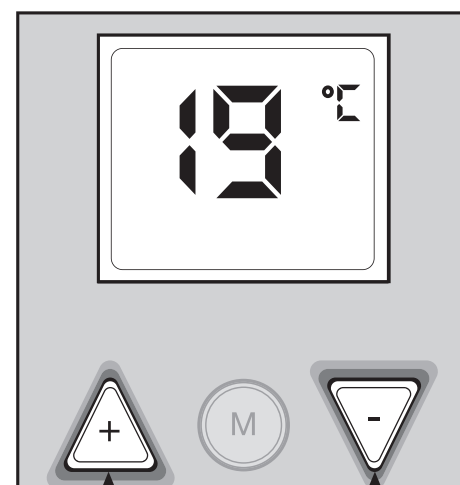
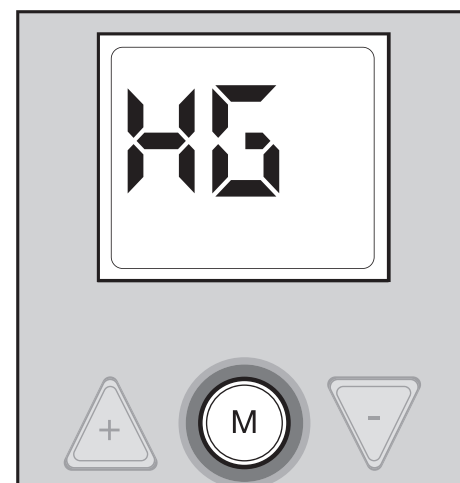

3s



3s

5

Aide aux diagnostics

PROBLEME	VERIFICATION	ACTION
- Le ou les appareils ne répondent pas à un réglage effectué sur la CMA.	- Appuyer une touche sur l'Apéro. - Est-ce que l'affichage de l'Apéro indique «AU»? - Est-ce que le fil mauve (fil pilote) est connecté avec le fil noir de l'Apéro ?	- Connecter le fil mauve (fil pilote) avec le fil noir de l'Apéro. - L'écran doit afficher «AU» puis la température de consigne et ensuite s'éteindre.
- L'écran de la CMA n'affiche rien.	- Est-ce que le disjoncteur de ce circuit de chauffage est en position «ON»?	- Après avoir vérifié la conformité des branchements, activer le disjoncteur de ce circuit de chauffage.
- L'écran de la CMA affiche «FF» dès qu'on appuie sur une touche.	- Est-ce que les contrôles sont verrouillés ?	- Appuyer simultanément sur les touches  et  pour les déverrouiller.
- Les appareils ne chauffent pas même si on augmente la température sur la CMA.	- Est-ce que l'interrupteur sur le côté droit de l'Apéro est en position «ON» (1) ? - Appuyer une touche sur l'Apéro. - Est-ce que l'affichage de l'Apéro indique «AU» ? - Est-ce que le fil mauve (fil pilote) est connecté avec le fil noir de l'Apéro ?	- Connecter le fil mauve (fil pilote) avec le fil noir de l'Apéro. - L'écran doit afficher «AU» puis la température de consigne et ensuite s'éteindre.
- Les appareils chauffent en continu même si l'on met la CMA en mode arrêt.	- Appuyer une touche sur l'Apéro. - Est-ce que l'affichage de l'Apéro indique «AU»? - Est-ce que le fil mauve (fil pilote) est connecté avec le fil noir de l'Apéro ?	- Connecter le fil mauve (fil pilote) avec le fil noir de l'Apéro. - L'écran doit afficher «AU» puis la température de consigne et ensuite s'éteindre.

<p>- La CMA est allumée, mais l'affichage des appareils reste toujours allumé.</p>	<p>- Appuyer une touche sur l'appareil. - Est-ce que l'affichage de l'Apéro indique «AU» ? - Est-ce que le fil mauve (fil pilote) est connecté avec le fil noir de l'Apéro ? - Est-ce que l'appareil est un Apéro Digital 7359 dont la date de production est du 16/11 ou plus ?</p>	<p>- Connecter le fil mauve (fil pilote) avec le fil noir de l'Apéro. - L'écran doit afficher «AU» puis la température de consigne et ensuite s'éteindre. - La CMA n'est compatible qu'avec ces appareils.</p>
<p>- Dans une pièce avec plusieurs appareils contrôlés par la même CMA, un appareil chauffe beaucoup et les autres restent froids.</p>	<p>- Refaire cette vérification en soirée, lorsqu'il n'y a pas d'activité ni d'autre source de chauffage dans cette pièce (portes et fenêtres fermées).</p>	<p>- Si le problème persiste, contacter Convectair pour plus d'information et pour effectuer un simple ajustement de calibrage des thermostats.</p>
<p>- La CMA affiche 21°C (par exemple) alors qu'il fait beaucoup plus chaud dans la pièce.</p>	<p>- Est-ce que les appareils chauffent ?</p>	<p>- La CMA affiche la température de consigne et non la température ambiante. Cette situation est normale lorsque la pièce est plus chaude que la température de consigne (en été, par exemple). - Si les appareils surchauffent la pièce, contacter Convectair pour plus de renseignements.</p>

Avertissement !



Dès le moment où un module CMA est raccordé à un ou plusieurs appareils de chauffage Apéro 7359, ces appareils passent automatiquement en mode «contrôle à distance». Ils ne peuvent plus être utilisés de façon autonome à moins de les réinitialiser. Dans ce cas, contactez le service à la clientèle Convector pour obtenir les instructions nécessaires afin de rétablir le fonctionnement de ces appareils (tél. 1-800-463-6478).

6

Spécifications techniques

1- Tension d'alimentation :

240VAC (60Hz)

2- Conditions d'utilisation :

De -10°C à 35°C
De 20 à 90 % d'humidité relative.

3- Conditions de stockage :

De -20°C à 80°C
De 20 à 90 % d'humidité relative.

4- Homologation :

CSA, , Canada et États-Unis.

2 ANS contre tous les vices

La Commande Murale Apéro **CONVECTAIR** possède une garantie : de deux ans contre les vices de matériaux et de fabrication sur toutes les pièces. Elle est applicable à compter de la date d'achat par le consommateur et selon les conditions qui lui sont spécifiques. Tous les détails sont fournis avec chaque appareil. Veuillez conserver votre facture d'achat et / ou d'installation.

Centres de réparation :

Pour connaître le centre de réparation le plus près, veuillez contacter Convectair au numéro suivant : **1-800-463-6478**

CONVECTAIR

30, Carré Sicard, Sainte Thérèse (Québec) CANADA J7E 3X6

Tél. : (450) 433-5701 Fax : (450) 434-3166

Courrier électronique : support@convectair.ca

Site internet : www.convectair.com